

Приложение
УТВЕРЖДЕНО
приказом управления образования
администрации МО ГО «Сыктывкар»
от «15» *июня* 20*21* г. № *дбд*

ПОЛОЖЕНИЕ
о проведении открытого городского смотра-конкурса
юнармейских отрядов МО ГО «Сыктывкар», посвящённого
празднованию 100-летия Республики Коми

1. Общие положения

1.1. Смотр-конкурс юнармейских отрядов МО ГО «Сыктывкар» (далее – Конкурс) проводится с целью определения лучших юнармейских отрядов МО ГО «Сыктывкар».

1.2. Настоящее Положение определяет цели и задачи, порядок проведения и подведения итогов конкурса, категории его участников.

1.3. Победитель Конкурса определяется конкурсной комиссией.

2. Цель и задачи

2.1. Целью Конкурса является определение лучших юнармейских отрядов МО ГО «Сыктывкар».

2.2. Задачи:

- выявление лучших практик работы юнармейских отрядов МО ГО «Сыктывкар»;
- обмен передовыми методиками в области обучения и военно-патриотического воспитания детей и молодёжи;
- совершенствование военно-патриотической и спортивно-массовой работы, воспитание молодежи в духе готовности к защите Отечества;
- формирование высоких нравственных качеств, сознательной дисциплины, чувства коллективизма, инициативы, воли, смелости, находчивости, выносливости;
- привлечение молодежи к физической культуре, спорту, туризму;
- пропаганда здорового образа жизни.

3. Участники конкурса

3.1. Участниками конкурса могут выступать только юнармейские отряды МО ГО «Сыктывкар».

3.2. Состав команды – 6 человек в возрасте 13-17 лет, которым на момент начала Конкурса не исполнится 18 лет. Командир команды – юноша или девушка из состава команды.

3.3. К Конкурсу допускаются участники, не имеющие медицинских противопоказаний для участия в физкультурно-спортивных мероприятиях.

3.4. Команду сопровождает руководитель отряда, педагог или представитель образовательного учреждения.

3.4.1. Руководитель команды несет ответственность за:

- формирование команды;
- подготовку пакета заявочной документации в соответствии с требованиями данного Положения и за ее достоверность;
- наличие необходимого снаряжения;
- соблюдение дисциплины, санитарных норм и техники безопасности всеми членами команды.

3.4.2. Руководитель команды имеет право получать справки в судейской коллегии Конкурса по всем вопросам, связанным с организацией и проведением Конкурса, а также подавать протесты.

3.4.3. Руководитель не имеет права:

- вмешиваться в работу судей;
- создавать помехи деятельности судейских бригад;
- оказывать помощь своей команде словом и делом, если не было просьбы судей;
- находиться в зоне проведения этапа Конкурса.

В случае фиксации судьями хотя бы одной из перечисленных выше ситуаций результат команде не засчитывается, и она занимает на данном этапе Конкурса последнее место.

4. Финансирование

4.1. Организационные расходы осуществляются за счет МАУ «МЦ».

5. Организация конкурса

5.1. Смотр-конкурс юнармейских отрядов МО ГО «Сыктывкар» состоит из 2 блоков: заочная часть проводится через предоставление в конкурсную комиссию отчетных материалов, и очная часть состоит из 2 этапов: военизированная эстафета, смотр-конкурс знаменной группы и почетных караулов.

5.2. Для участия в **заочной части** конкурса необходимо предоставить:

– отчёт о работе юнармейского отряда с 1 сентября 2020 года по 1 апреля 2021 года с приложением ссылок на публикации в СМИ и социальных сетях по форме согласно Приложению № 3 к настоящему Положению;

– ссылка на один пост в социальной сети ВКонтакте, размещенный с хештегами «#юнармияСыктывкар», «#юнармия11», который максимально отражает работу юнармейского отряда.

– план работы юнармейского отряда на 2021 год (учебный 2020-2021) по форме согласно Приложению № 4 к настоящему Положению.

5.3. Материалы должны быть представлены до **5 апреля 2021 г. (включительно)** на электронную почту: centr.komi11@mail.ru с темой письма «Конкурс юнармейских отрядов».

5.4. Основные критерии оценки:

- количество проведённых мероприятий, категория и количество участников, уровень участия (отряд / организация / район / город / республика);
- освещение деятельности юнармейского отряда в СМИ и социальных сетях;
- пропаганда юнармейского движения;
- личные заслуги юнармейцев отряда и участие в общественно-полезной деятельности.

5.5. Очные этапы конкурса пройдут с 1 по 9 апреля 2021 г. Даты и место проведения этапов будут отправлены на эл. почту юнармейских отрядов дополнительно.

6. Определение результатов

6.1. Итоги Конкурса публикуются до 15 апреля 2021 года.

6.2. Результат отряда в каждом этапе конкурса определяется согласно условиям этапа конкурса.

6.3. Результат в общем зачете определяется по наименьшей сумме мест, занятых в этапах всего конкурса. При равенстве суммы мест победитель определяется по лучшему результату в этапе – «Военизированная эстафета».

7. Организация

7.1. Общее руководство по организации и проведению конкурса осуществляет управление образования администрации МО ГО «Сыктывкар», МАУ «МЦ», Местный штаб ВВПОД «Юнармия» г. Сыктывкара Республики Коми.

7.2. Непосредственное проведение конкурса возлагается на главную судейскую коллегию.

8. Награждение

8.1. Юнармейские отряды, занявшие 1, 2 и 3 место в общем зачёте награждаются ценными призами и грамотами. Отряды, занявшие призовые места в отдельных видах конкурса, награждаются грамотами. Подведение итогов и озвучивание победителей будет проведено через онлайн-трансляцию, после чего призы и дипломы будут доставлены в юнармейские отряды.

9. Заявки

9.1. Судейская коллегия состоится 18 марта 2021 г. в 16.00, в МАУ «МЦ» по адресу: 167005, г. Сыктывкар, ул. Малышева, д. 13.

9.2. Заявки на участие, согласно Приложению № 1 к настоящему Положению, необходимо отправить на адрес электронной почты centr.komi11@mail.ru до 26 марта 2021 г.

9.3. Оригинал командной заявки (Приложение № 1), согласия на обработку данных (Приложение № 2) необходимо предоставить до 29 марта по адресу: 167005, г. Сыктывкар, ул. Малышева, д.13, МАУ «МЦ».

9.4. Отряды, не предоставившие заявки в срок, к участию в конкурсе не допускаются.

9.5. Контактное лицо: секретарь штаба местного отделения ВВПОД «ЮНАРМИЯ» Республики Коми г. Сыктывкар, Ситар Светлана Евгеньевна, тел: 8(8212)222-719.

Приложение № 1
к Положению о проведении открытого
городского смотра-конкурса юнармейских
отрядов МО ГО «Сыктывкар», посвящённого
празднованию 100-летия Республики Коми

ЗАЯВКА

На участие в смотре-конкурсе юнармейских отрядов МО ГО «Сыктывкар»

Название отряда:	
Организация, на которой базируется отряд:	
Дата создания отряда (принесения клятвы):	

ФИО	Пол	Дата рождения	Паспортные данные (серия, номер, кем и когда выдан) или свидетельство о рождении (серия, номер)	Контактный номер телефона	Отметка врача о допуске к соревнованию (печать, подпись)

Допущено к соревнованиям _____ человек

Врач _____
подпись, М.П.
расшифровка подписи

Командир отряда _____,

Руководитель отряда _____ / _____ / Дата _____
(подпись)
(расшифровка)

№	ФИО	Дата рождения	Паспорт	Место работы, должность	Контактные данные Телефон и E-mail	Статус
1						Руководитель отряда

 _____ /
 (должность руководителя направляющей организации)
 (расшифровка)

 _____ /
 (подпись)

МП

Дата _____

Приложение № 2
к Положению о проведении открытого
городского смотра-конкурса юнармейских
отрядов МО ГО «Сыктывкар», посвящённого
празднованию 100-летия Республики Коми

Согласие на обработку персональных данных

Я, _____

(ФИО, адрес регистрации)

С целью участия в открытом городском смотре-конкурсе юнармейских отрядов МО ГО «Сыктывкар», посвящённом празднованию 100-летия Республики Коми, в соответствии с Федеральным законом от 27.07.2006 № 152-ФЗ «О персональных данных» даю свое согласие на обработку персональных данных с использованием и без использования средств автоматизации:

1. Я подтверждаю, что ознакомлен(а), что обработка персональных данных может осуществляться путем сбора, систематизации, накопления, хранения, уточнения (обновление, изменение), использования, передачи, обезличивания, блокирования, уничтожения.

2. Я уведомлен(а) о своем праве отозвать согласие на обработку персональных данных путем подачи в ВВПОД «ЮНАРМИЯ» письменного заявления.

3. Подтверждаю, что ознакомлен(а) с положениями Федерального закона от 27.07.2006 № 152-ФЗ «О персональных данных», права и обязанности в области защиты персональных данных мне разъяснены.

Данное Согласие действует на период до 31 декабря 20__ г.

«__» _____ 20__ г. _____ / _____ /
(дата) (подпись) (расшифровка)

Приложение № 3
к Положению о проведении открытого
городского смотра-конкурса юнармейских
отрядов МО ГО «Сыктывкар», посвящённого
празднованию 100-летия Республики Коми

ОТЧЕТ О ПРОДЕЛАННОЙ РАБОТЕ
юнармейского отряда
Местного отделения ВВПОД «ЮНАРМИЯ»
г. Сыктывкара Республики Коми

(заполняется в произвольной форме)

Акцентируем Ваше внимание, что оценивается не деятельность вышестоящей организации или военно-патриотического клуба, а деятельность юнармейского отряда (поэтому в каждой новости, должно быть указано «юнармейцы» или «юнармейский отряд»).

1. Дата формирования отряда (принесения Клятвы).
2. Организация и проведение мероприятий внутри отряда, клуба, вышестоящей организации. Объем до 2 страниц. Подтверждение – фотоотчет.
3. Участие в спортивных мероприятиях и мероприятиях военно-прикладного характера. Объем до 2 страниц. Подтверждение – фотоотчет.
4. Участие в военно-патриотических фестивалях, конкурсах – отряд/клуб/город/муниципальное образование/регион/округ/федеральный уровень. Объем до 2 страниц. Подтверждение – фотоотчет, дипломы, грамоты.
5. Участие в общественно-полезной и социально значимой деятельности (работа с ветеранами, шефская помощь и т.д.). Объем до 2 страниц. Подтверждение – фотоотчет.
6. Наличие публикаций в печатных и электронных СМИ, в социальных сетях. Объем до 2 страниц. Подтверждение – ссылки на интернет источники, сканированный вариант печатных изданий.
7. Личные награды юнармейцев отряда. Подтверждение - дипломы, грамоты.

Приложение № 4
к Положению о проведении открытого
городского смотра-конкурса юнармейских
отрядов МО ГО «Сыктывкар», посвящённого
празднованию 100-летия Республики Коми

ПЛАН РАБОТЫ
юнармейского отряда
Местного отделения
ВВПОД «ЮНАРМИЯ» г. Сыктывкара Республики Коми на 2021 год
(учебный 2020-2021 год)

№ п/п	Дата	Наименование мероприятия	Описание	Кол-во участников	Место проведения	Ответстве нный
1.						
2.						
3.						

Приложение № 5
к Положению о проведении открытого
городского смотра-конкурса юнармейских
отрядов МО ГО «Сыктывкар», посвящённого
празднованию 100-летия Республики Коми

**Условия проведения открытого городского смотра-конкурса
юнармейских отрядов МО ГО «Сыктывкар»**

1. «Военизированная эстафета»

Команда участвует в составе 6 человек.

Порядок старта определяется по предварительной жеребьёвке. По сигналу судьи (засекается время старта) первый участник проходит «Полосу препятствий», состоящую из последовательных станций. На каждой станции необходимо выполнить определенное задание. Предполагаемый перечень заданий:

1. Определить виды, рода войск, воинские звания по изображению на карточке.
2. Определить и назвать составную часть АК по изображению на карточке.
3. Тест на внимательность.
4. Преодоление локальных препятствий.
5. Стрельба из лука с гуманизированными стрелами или из пневматической винтовки.
6. Разборка/сборка ММГ АК-74.

Оценивается качество прохождения станций. 1 штраф = 10 приседаний.

Как только участник команды возвращается на линию старта, он передает эстафету следующему участнику. Команда продолжает выполнять этап до тех пор, пока не пройдут все участники, или не закончится контрольное время (КВ=20 мин). Команда, получившая минимальное итоговое время, побеждает в этапе.

Команда занимает последнее место, если отказывается от выполнения любой из станций этапа с результатом: занятое место +5.

2. Смотр-конкурс знаменной группы и почетных караулов

2.1. Действия знаменной группы

Знаменная группа (далее З.Г.) строится в исходном положении в спортзале (схема 1, рис. 1).



Схема 1



Рис. 1

Командир **З.Г.** командует: «**Шагом МАРШ**» (по команде «**Шагом**»), командир **З.Г.** прикладывает руку к головному убору; знамённый, опуская правую руку вниз, перехватывает древко левой рукой и приподнимает его на высоту 5-10 сантиметров от земли; **З.Г.** движется строевым шагом, выполняя элемент выход со знаменем). Приближаясь к центру спортзала, командир подаёт команду: «**Полшага МАРШ**», далее следует команда: «**На месте СТОЙ**».

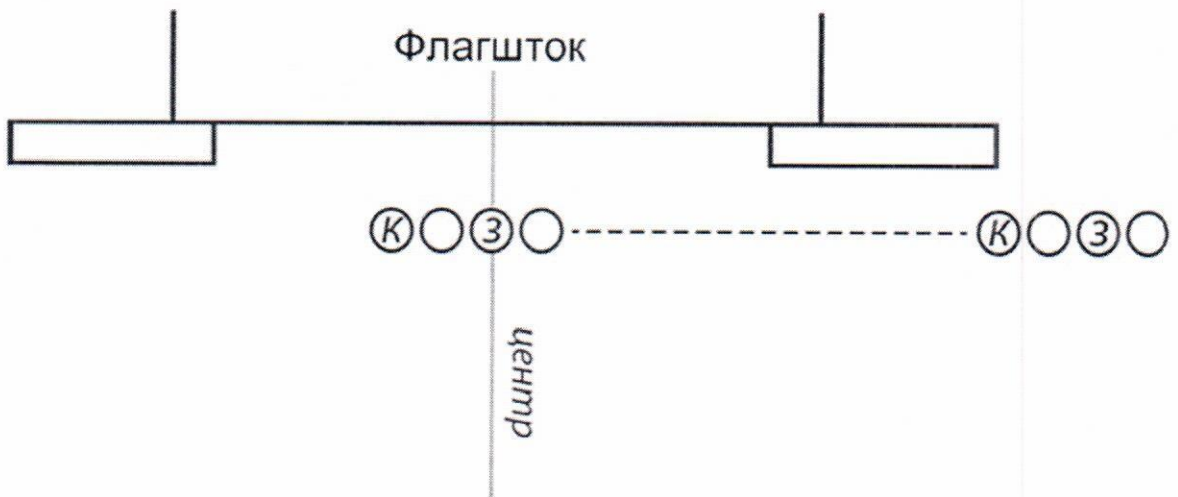
З.Г. останавливается и поворачивается налево после того, как знамённый ударит древком о плац (рис. 2).

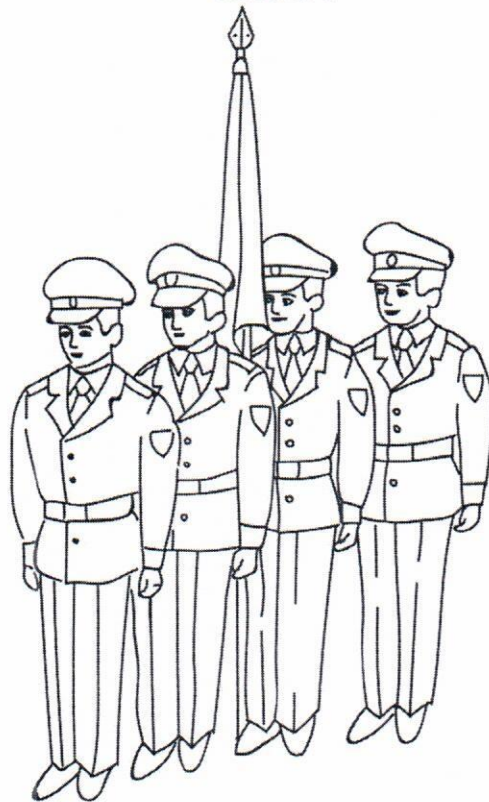

Рис. 2



Схема 2

Командир **З.Г.** подаёт команду: «**Знамёнщик выйти из строя**», знамёнщик делает два шага вперёд и выполняет показ знамени (схема 2, рис. 3, 4).

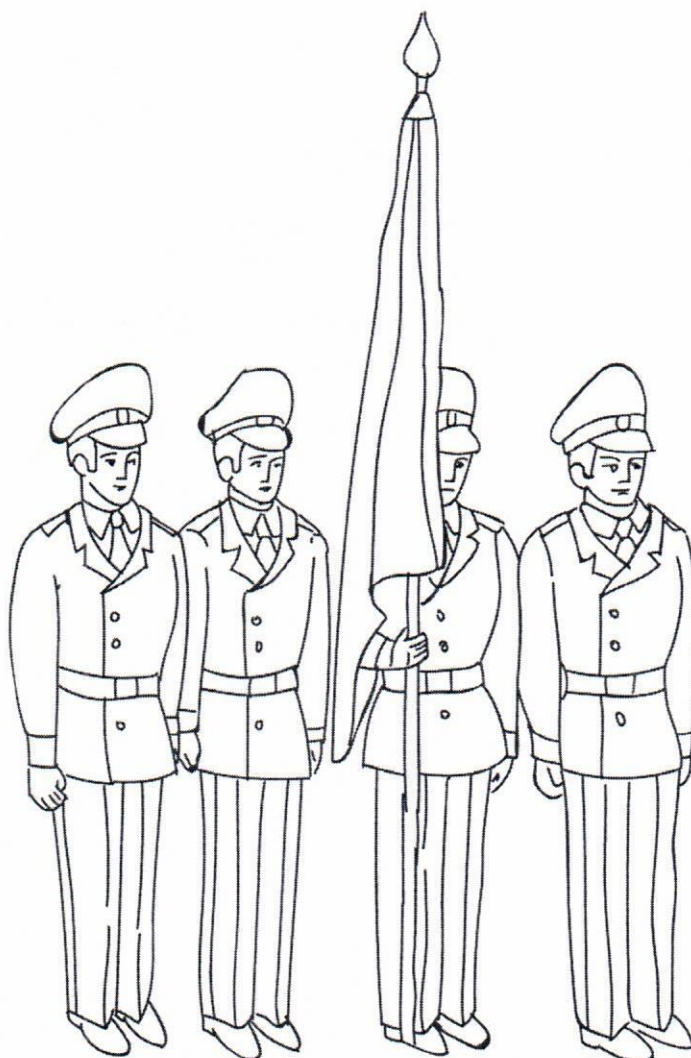

Рис. 3

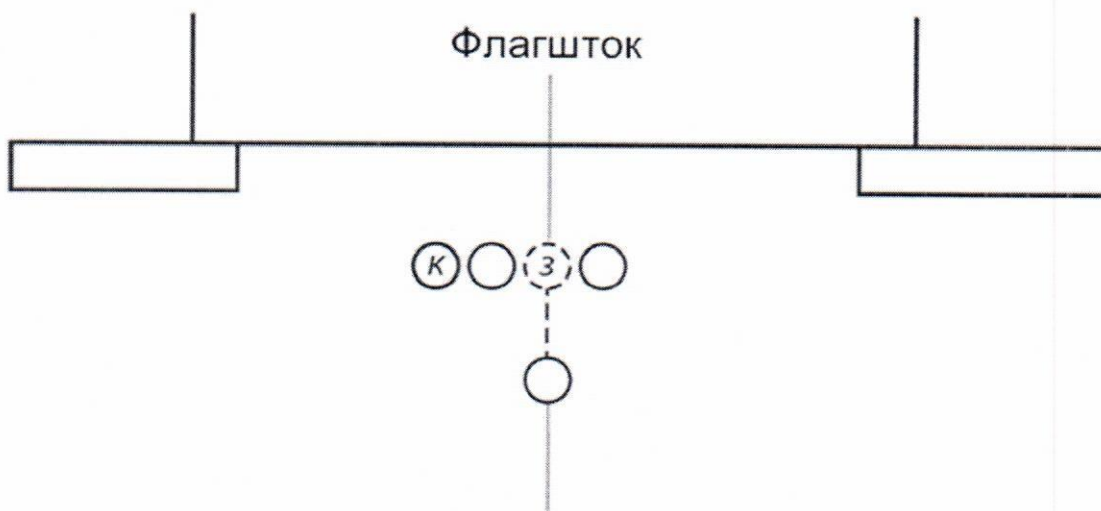
Рис. 4

После выполнения этого элемента, знамёнщик берёт знамя в положение к ноге. По команде командира: «**Знамёнщик, знамя от ноги преклонить**», выполняет преклонение (рис.5).

По команде: «**Знамёнщик, знамя от бедра преклонить**», знамёнщик преклоняет знамя (рис.6).

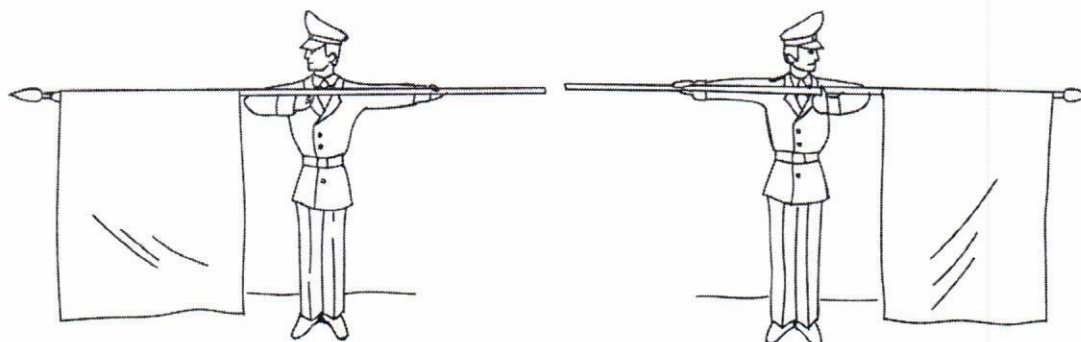

Рис. 6



Рис. 5

После преклонения от бедра, командир **З.Г.** командует: «**Знамя к но-ГЕ, знамённый «Стать в СТРОЙ»** (Знамённый занимает своё место в строю)».

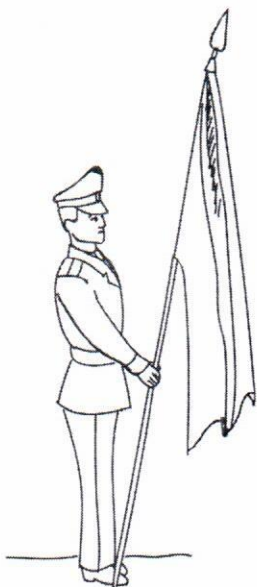
Командир командует: «**Напра-ВО, Шагом МАРШ**», **З.Г.** начинает движение полшага и перестраивается для прохождения торжественным маршем (схема 3).

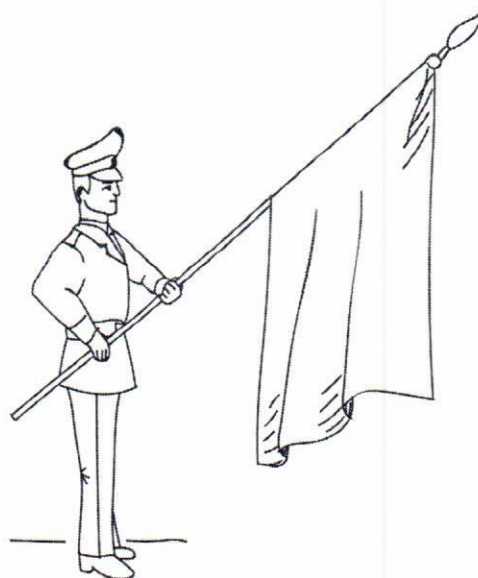

Схема 3

Командир командует: «**На пле-ЧО, Шагом МАРШ**» (рис.7).

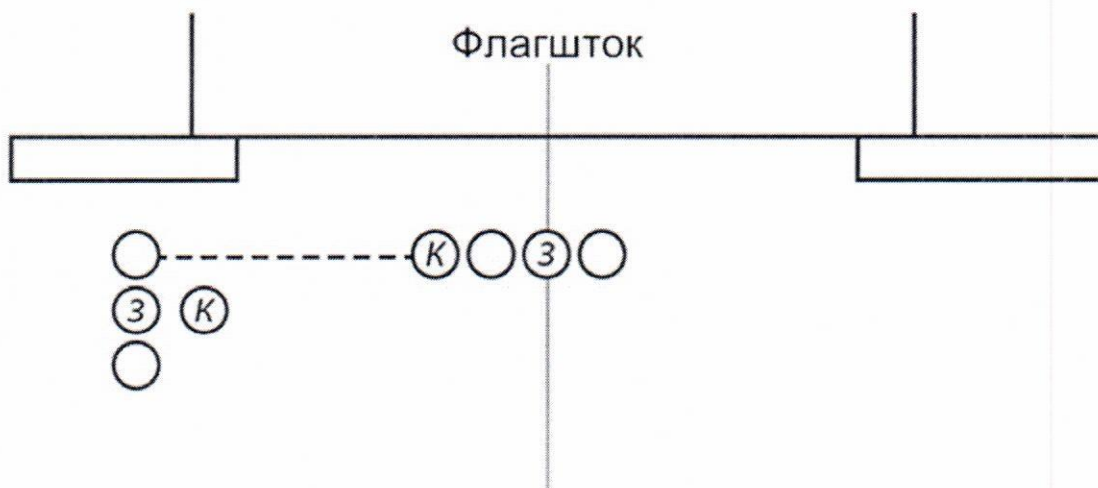

Рис.7

3.Г. проходит по спортзалу, выполняя равнение направо, и покидает площадку этапа (схема 4).



Схема 4

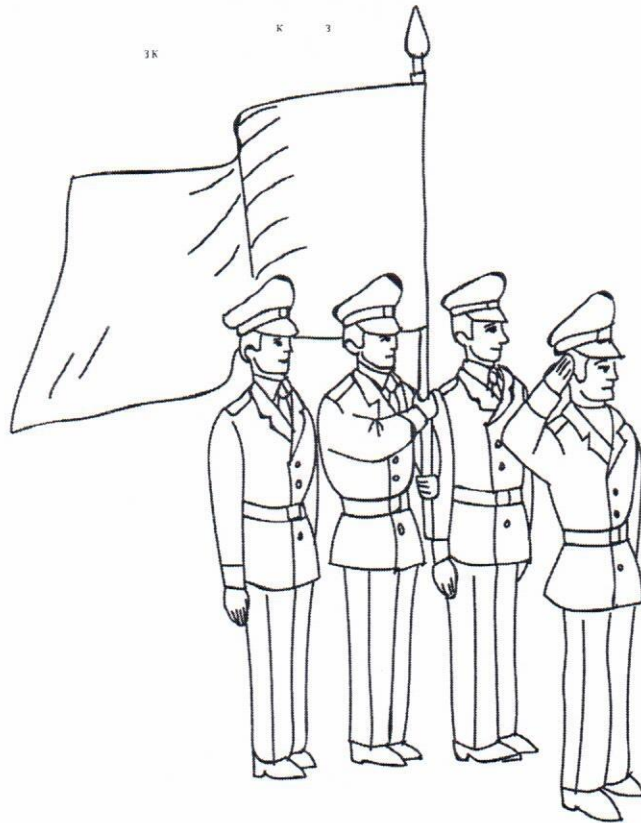
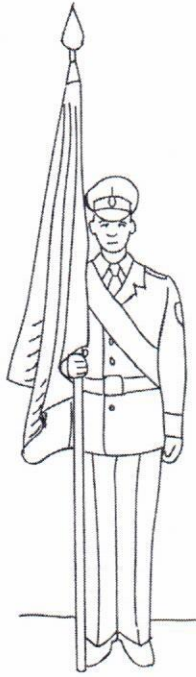

Положение знамени в строю на месте

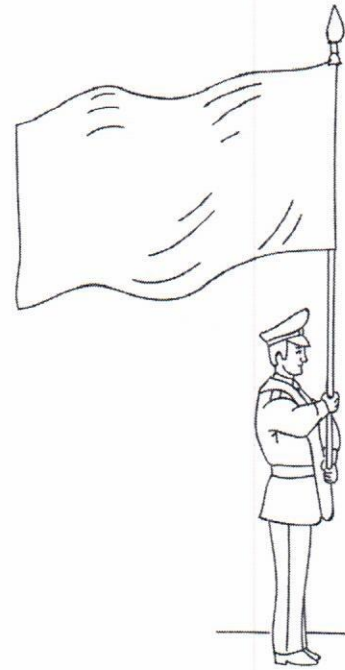

Положение знамени для движения торжественным маршем («На плечо»)

- Ⓚ Командир знамённой группы
- ③ Знаменщик
- Ассистент

----- Маршрут движения знаменной группы

2.2. Заступление и смена караула

Заступающая смена строится в исходном положении в спортзале, выполняет команду разводящего «**На плеч-ЧО**» (рис. 1), «**Шагом МАРШ**» и строевым шагом следует на пост.



Рис. 1 Выполнение команды «На плечо»

При приближении на расстояние 2 шагов к середине спортзала разводящий подает команду «Смена», а затем под левую ногу - «СТОЙ». Заступающая смена останавливается, берет карабины в положение «к ноге» и выполняет поворот направо (схема 1).

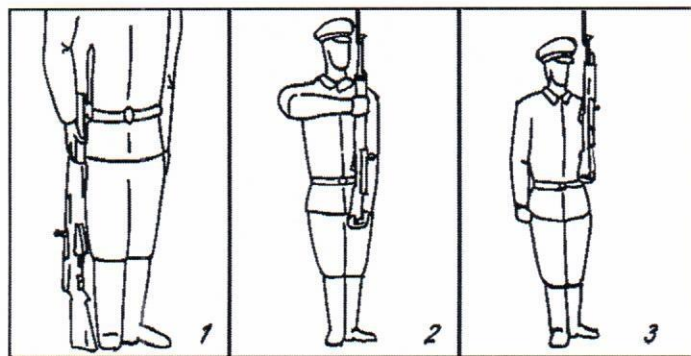

Схема 1

После паузы (7-10 секунд) караульные по командам разводящего выполняют следующие действия: «Смена» - приподнимают карабины; «Шагом МАРШ» - начинают движение строевым шагом и останавливаются по обеим сторонам флагштока, делая 6 полных строевых шагов (схема 2).

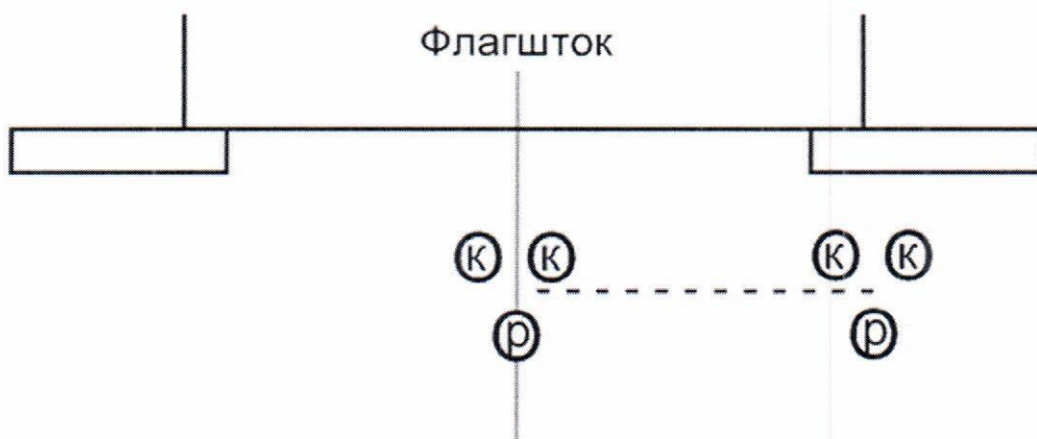

Схема 2

Заступившие в караул приступают к исполнению своих обязанностей на посту в качестве часовых. Разводящий выполняет поворот направо, берет карабин в положение «на плечо» и строевым шагом отправляется за следующей парой на исходную.

Далее, заступающая смена строится в исходном положении, выполняет команду разводящего «**На плечО**» (рис. 1), «**Шагом МАРШ**» и строевым шагом следует на пост.

При приближении на расстояние 2 шагов к середине плаца разводящий подает команду «**Смена**», а затем под левую ногу - «**СТОЙ**». Заступающая смена останавливается, берет карабины в положение «к ноге» и выполняет поворот направо (схема 3).

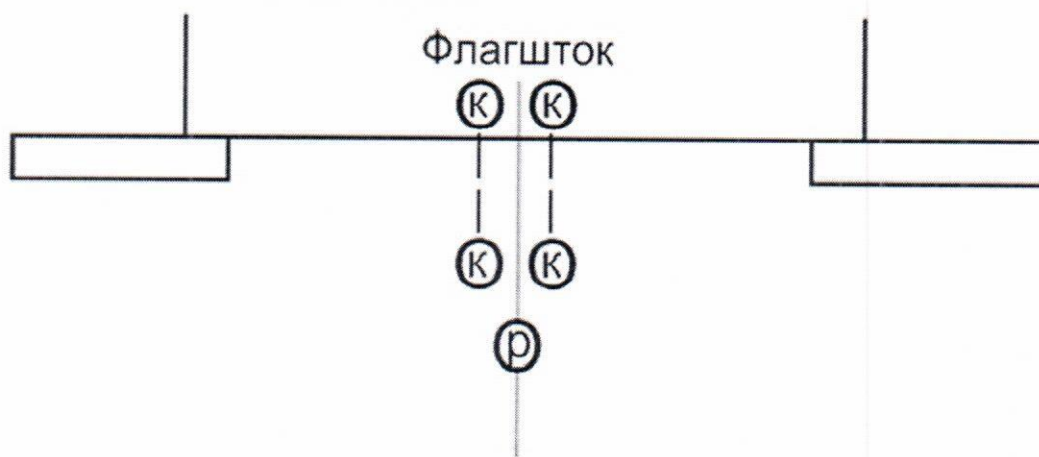

Схема 3

После паузы (7-10 секунд) караульные по командам разводящего выполняют следующие действия: «**Смена**» - приподнимают карабины;

«Шагом МАРШ» - часовые делают приставной шаг влево/вправо соответственно, освобождая место для вновь заступающей смены; - заступающие караульные начинают движение строевым шагом и останавливаются по обеим сторонам флажтока (схема 4).



Схема 4

После паузы (7-10 секунд) караульные по командам разводящего выполняют следующие действия: «Смена» - приподнимают карабины; «Шагом МАРШ» - начинают движение с ноги, ближней к посту, делают 6 шагов, выполняют поворот в движении, затем делают 1 шаг навстречу друг другу, останавливаются и по команде разводящего «Кру-ГОМ» выполняют поворот: первый караульный - направо, а второй караульный - налево, разводящий - поворот кругом через левое плечо (схема 5).

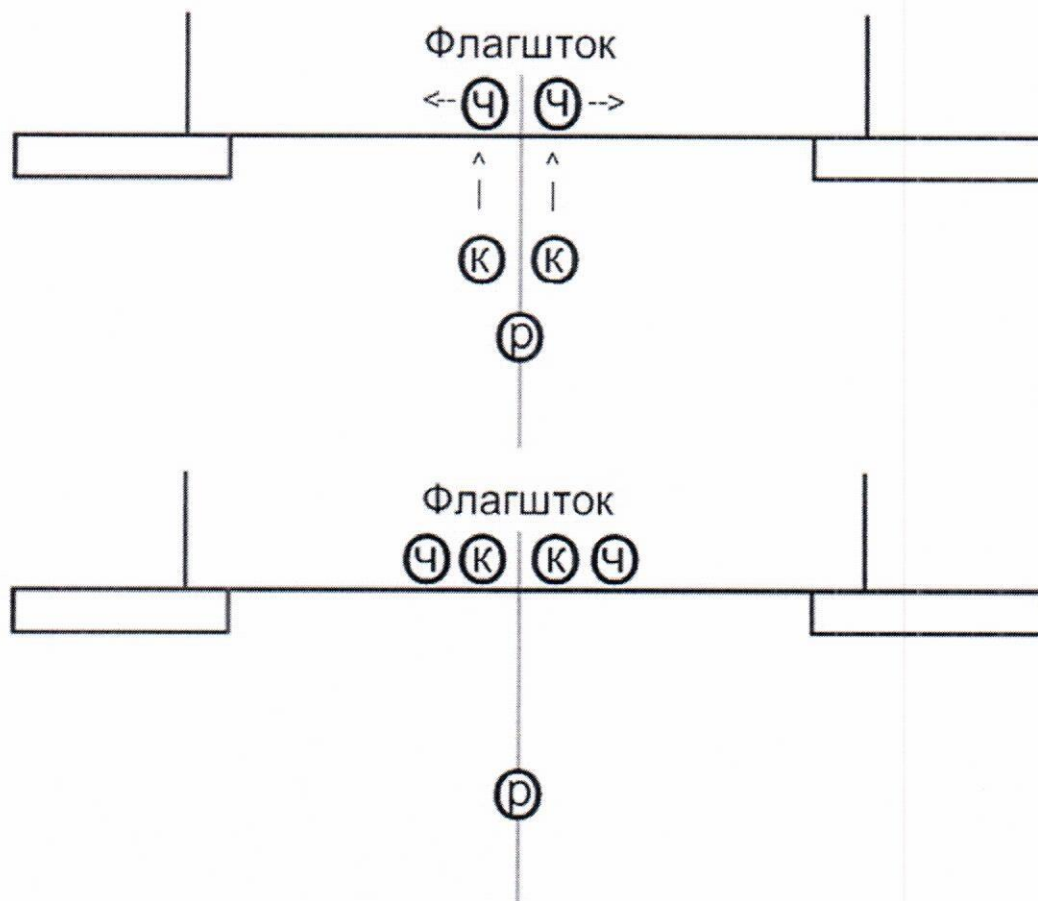

Схема 5

После паузы (2-3 секунды) караульные выполняют команды разводящего «Нале-ВО», «На пле-ЧО», «Шагом МАРШ» и выдвигаются строевым шагом в исходное положение (схема 6).

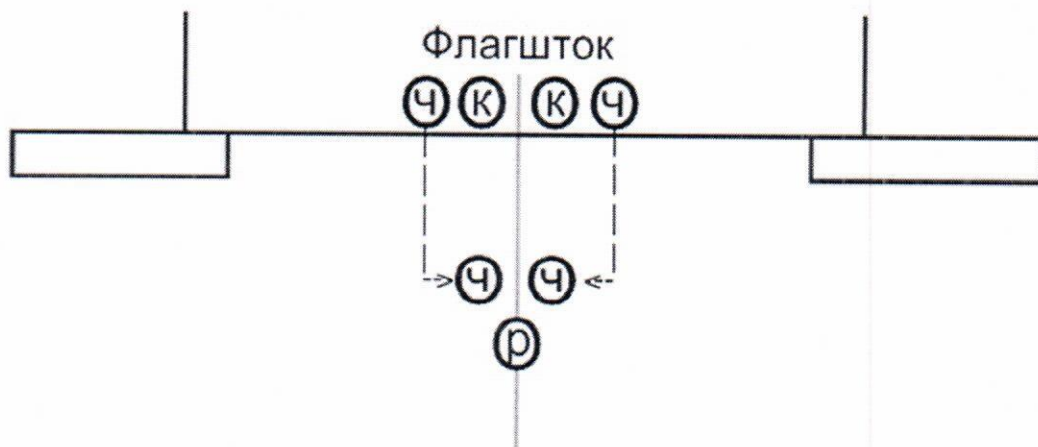

Схема 6

В исходном положении по командам разводящего «Смена СТОЙ» (рис. 2), смена останавливается.



Рис. 2 Выполнение команды «смена стой»

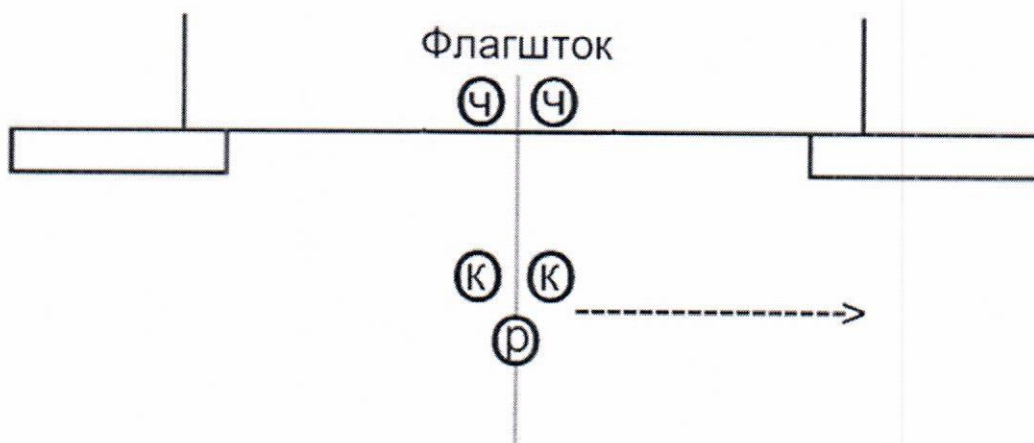

Рис. 3 Снятие карабина

Далее, разводящий следует к посту для снятия часовых самостоятельно. При снятии часовых с поста следующий на пост разводящий выполняет строевые приемы аналогично тому, как было изложено выше (схема 7).

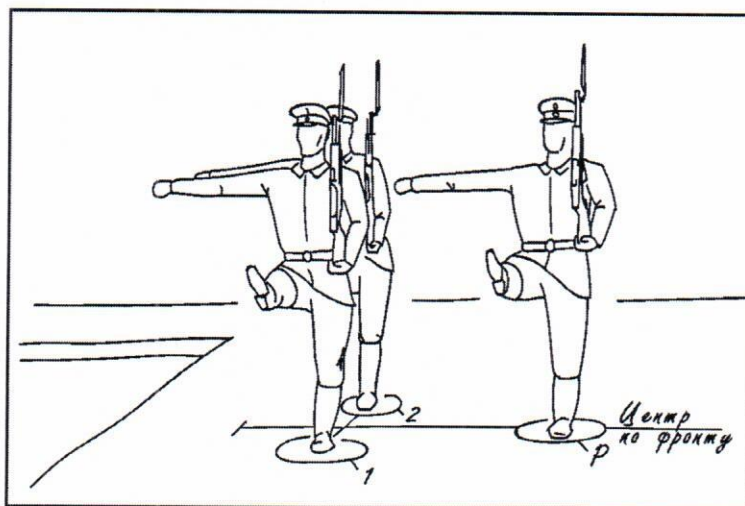

Схема 7

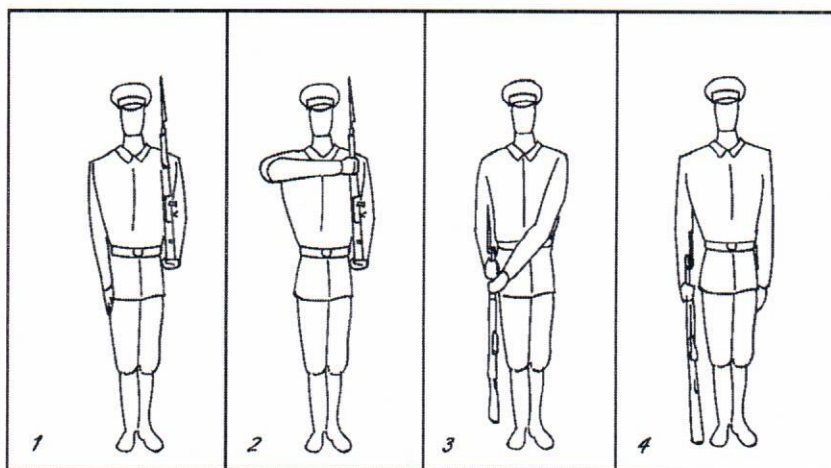
После паузы (7-10 секунд) караульные по командам разводящего выполняют следующие действия: «Смена» - приподнимают карабины; «Шагом МАРШ» - начинают движение строевым шагом и останавливаются, сделав 6 полных шагов. По команде разводящего «Кру-ГОМ», разводящий выполняет поворот кругом через левое плечо.

После паузы (2-3 секунды) караульные выполняют команды разводящего «Нале-ВО», «На пле-ЧО», «Шагом МАРШ» и выдвигаются строевым шагом в исходное положение (схема 8).

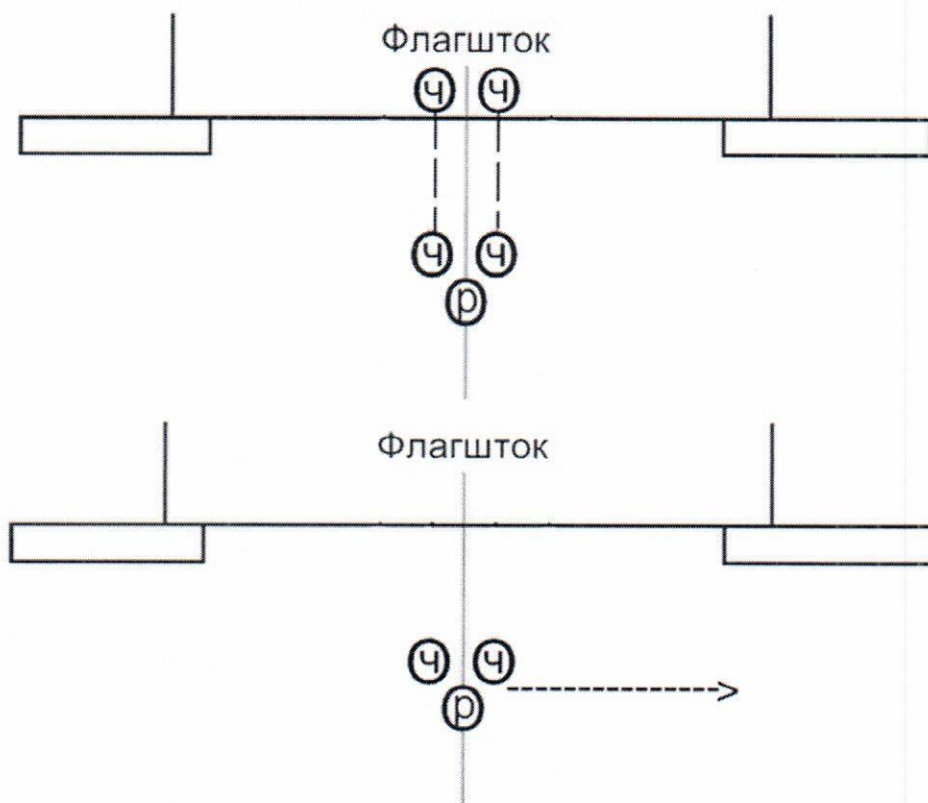

Схема 8